

MEYER INDUSTRIE-ELECTRONIC GMBH

Systeme und Komponenten für die Automatisierungstechnik



Engineering



Fertigung



Distribution

Ingenieurbüro, Distribution und Fertigung von Systemen und Komponenten für die Automatisierungs- und Prozesstechnik, die Mess-, Steuerungs- und Regelungstechnik

- Systemintegration und Ingenieurdienstleistungen weltweit
- Fertigung von Automatisierungskomponenten und Systemen, wie Sicherheits- und Reißleinen-Notschalter, inkrementale und absolute Drehgeber, Lichtbogenwächter, Getriebeendschalter, Temperatur-, Druck-, Durchfluss- und Füllstandssensoren, Kleinpositionsschalter und Sensorik zur Automatisierung und Prozesssteuerung
- Anwendungsbezogenes Ingenieurteam
- Vertriebspartner und Distributor marktführender Hersteller
- Beschaffungs- und C-Artikel Management
- breites Produkt- und Serviceprogramm
- mehr als 10.000 Kunden weltweit
- mehr als 800 deutsche und ausländische Lieferanten
- 55 Jahre Markterfahrung
- ISO 9001:2015 zertifiziert seit 1998

Langjährige Kompetenz und Erfahrung in den Bereichen Planung, Engineering und Inbetriebnahme von Lösungen für industrielle Abläufe und Prozesse unter Verwendung marktführender Lieferanten

- Projektierung von Anlagen und Steuerungen
- Prozess-, Automatisierungs-, Visualisierungs- und Leitsysteme
- Elektroanlagenkonstruktion, Elektro- und Schaltanlagenbau
- Hard- und Softwareplanung für Siemens, ABB, Allen Bradley, Modicon, Schneider SPS Systeme
- Auslegung von Antrieben und Umrichtern
- Erstellung der kompletten Materialwirtschaft
- weltweit Niederlassungen und Partner zur Systemintegration und für Ingenieurdienstleistungen



Meyer Industrie-Electronic GmbH – MEYLE

Carl-Bosch-Straße 8 Tel.: +49 (0)5481-9385-0 Internet: www.meyle.de
 49525 Lengerich/Germany Fax: +49 (0)5481-9385-12 E-Mail: sales@meyle.de

1965-2020
55 Jahre

MEYLE[®]



MEYLE Inkrementale und absolute Drehgeber

Umfangreiches Programm an inkrementalen, absoluten und busfähigen Drehgebern als Vollwellen- und Hohlwellenausführungen. Heavy Duty Drehgeber, Seilzugsensoren, Lineargeber und Drehzahlwächter.

MEYLE erweitert das seit über 20 Jahren aufgebaute Drehgeberprogramm um neue Versionen und über 40-jährigem Know-how der IMG-Drehimpulsgeber, die 2021 in die Meyle Gruppe integriert wurde.

MEYLE Heavy Duty Drehgeber

Drehgeber-Drehzahlwächter-Kombinationen, redundante Drehgeber, Drehgeber mit großen Hohlwellen, robuste Drehgeber für Förderbandanlagen und Stahlwerke.

MEYLE Lichtbogenwächter

Lichtbogenwächter zum Einsatz in Mittelspannungsschaltanlagen zum Anlagen- und Personenschutz. Anwendungen in der Energieversorgung, Kraftwerkstechnik, Bergbau, Öl & Gas-Industrie, Windkraft, Schiffstechnik und in Industrieanlagen.

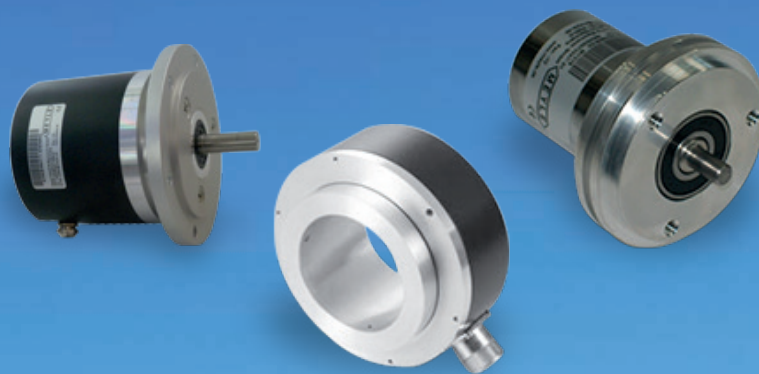

1965-2020
55 Jahre

MEYLE®

MEYLE Feststoff Durchflusssensoren zur Massendurchflussmessung

Mikrowellenbasierte Durchflussmessung von bewegten Partikeln in Rohrleitungen. Wartungsfrei und ohne Kontakt mit dem Produkt. Einbau in vorhandene Rohrleitungen und einfache Software-Kalibrierung.

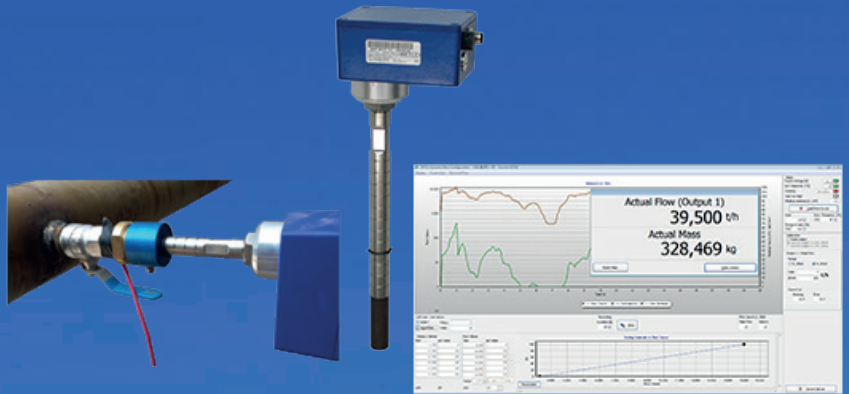

MEYLE Druck-, Füllstands- Durchfluss- und Temperatur- messtechnik

Prozessmessungen perfekt automatisiert. Messtechnik für extreme Bedingungen. Professionelle und kundenspezifische Beratung. Druckschalter für industriellen Einsatz und Druckaufnehmer für anspruchsvolle, langjährige Messungen.

Schwimmerschalter mit ein oder mehreren Schaltpunkten bis 3 m Länge MEYLE hat 2024 die Assets der Schmidt Mess- und Regeltechnik übernommen und erweitert hiermit das bestehende Programm an Mess-, Steuerungs- und Regelungstechnik.

Firma Schmidt ist seit 1981 kompetenter Partner der Industrie in dem Bereich der Kontrolle, Regelung und Anzeige von:

- Durchfluss
- Füllstand
- Druck
- Temperatur
- Reparaturservice für Drucktransmitter und Manometer



1965-2020

55 Jahre

MEYLE®

MEYLE Sicherheitsschalter für Förderbandanlagen und Maschinenschutz

Reißleinen-Notschalter, Seilzugschalter, Bandschieflaufschalter, Hebelendschalter, Bandwächter, Drehzahlwächter, Materialflusswächter und Entriegelungsschalter für den Einsatz in rauen Umgebungsbedingungen.

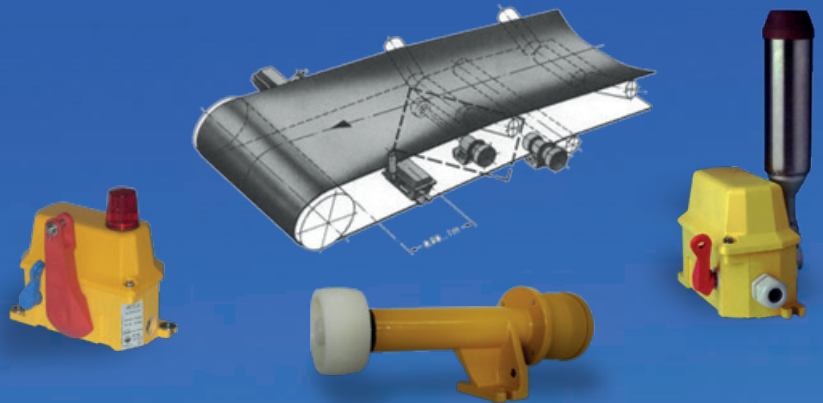

MEYLE ScrewGuard System zur Kontrolle lösbarer Schraubverbindungen

Erfassen relativer Drehbewegungen und Lockern von Muttern. Kontaktlose Diagnose vor Ort mit Fernüberwachung.

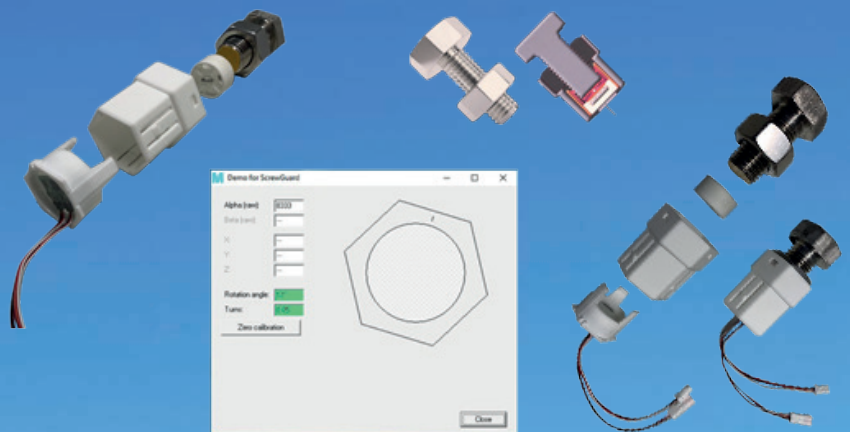

MEYLE Systeme und Komponenten für Windkraftanwendungen

Drehgeber zur Pitchregelung, Getriebeendschalter zur Yaw- und Pitchverstellung, Windsensoren, persönliche Schutzausrüstung, Industrial Ethernet Vernetzung von Windparks, sowie Systemintegration und Engineering für Anwendungen in der Windkraft.



1965-2020
55 Jahre

MEYLE®

MEYLE Sensoren für die Automatisierungstechnik

Magnetsensoren mit hohen Schaltabständen z. B. in der Molchtechnik, Hochtemperatursensoren, optische Miniatursensoren, induktiv und kapazitive Sensoren, Zylindersensoren, Gabellichtschranken sowie die Entwicklung kundenspezifischer Sensorsonderlösungen.

Dienstleistungen zur vollständigen Risikobeurteilung gemäß geltender Maschinenrichtlinie und Sicherheitsvorschriften.

MEYLE hat 2022 die Assets der Firma Beta Sensorik übernommen und erweitert hiermit das bestehende MEYLE Sensorik-Sortiment um Produkte, Dienstleistungen und über 25 Jahre Know-how der Beta Sensorik.



MEYLE Kontaktlose Signal- und Energieübertragung im Maschinen- und Anlagenbau

Bis zu 4 analoge oder 8 digitale Sensorsignale sowie die Energieversorgung für Sensoren und Aktoren von einer Mobileinheit kontaktlos an eine stationäre Einheit übertragen.

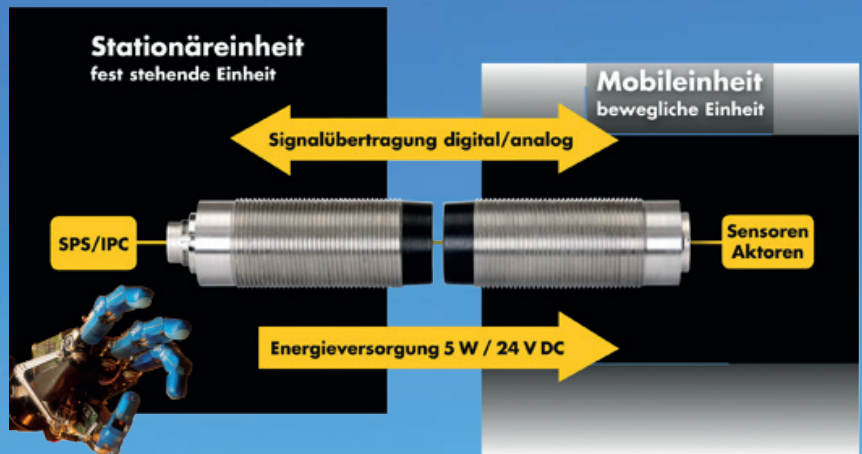

MEYLE Engineering Ingenieurbüro und Anlagenbau

Langjährige Kompetenz und Erfahrung in den Bereichen Planung, Engineering und Inbetriebnahme von Lösungen für industrielle Abläufe und Prozesse.



1965-2020
55 Jahre



MEYLE Engineering System Integrator und Solution Provider

Automatisierung und Prozesskontrolle aus einer Hand als Solution Provider für SPS Technik, Antriebstechnik und Prozessautomation.

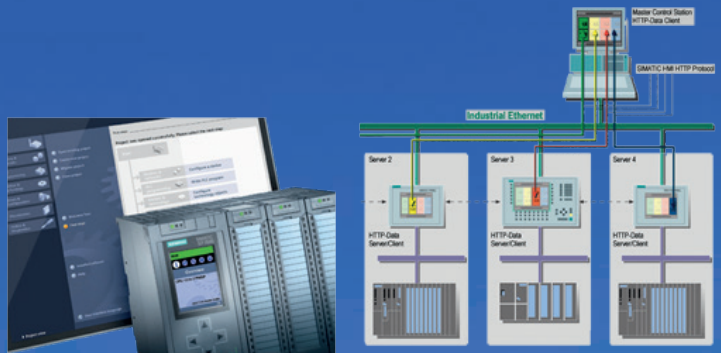

MEYLE Process Engineering Automatisierungslösungen für die Prozessindustrie

Füllstand-, Durchfluss-, Temperatur-, Druck- und Analysesmesstechnik sowie Ventile und Stellungsregler. Systemlösungen für die Bereiche Bergbau, Lebensmittel, Öl & Gas-, Wasseraufbereitungs und Zementindustrie.



MEYLE Outsourcing Produkte

Akquisition der Werkzeuge, Fertigungseinrichtungen und Kundenbeziehungen von Outsourcing und After Market Produkten. Fertigung und Qualitätssicherung, sowie Sicherstellung der Lieferung kompatibler Ausführungen für weltweiten Ersatz-, Erweiterungs- und Nebedarf.

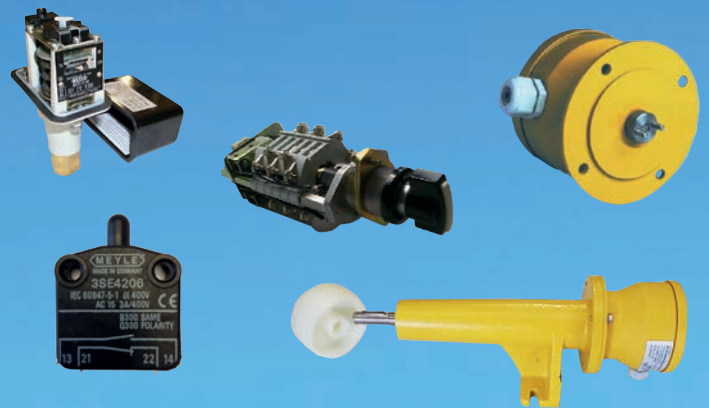

MEYLE Distribution Systeme und Komponenten für die Automatisierungstechnik

Automatisierung und Prozesskontrolle aus einer Hand. Komplettlösungen für die Automatisierung von Maschinen und Anlagen unter Verwendung marktführender Hersteller.

